



Notizen:



Das Lager

Ein gutsortiertes Lager ermöglicht Ihnen, eine schnelle Verfügbarkeit unserer Waren.

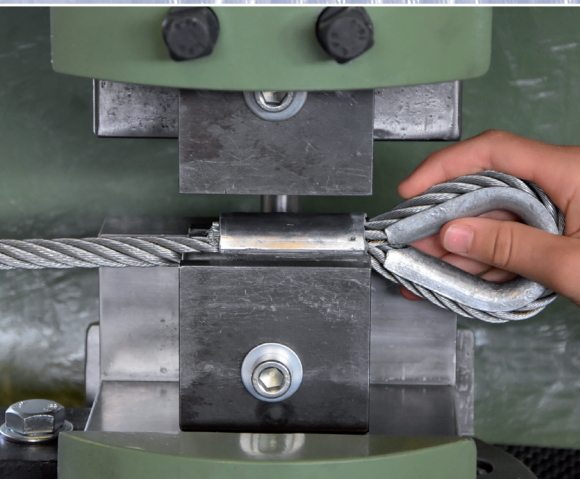

Die Verarbeitung

Wir garantieren eine fachgerechte Verarbeitung für höchste Qualitätsansprüche.



Die Lieferung

Zuverlässiger und termingerechter Lieferservice ist für uns eine Selbstverständlichkeit.

Alle angeführten Preise in EUR zuzüglich der gesetzlichen Mehrwertsteuer. Versandkosten werden von uns in Rechnung gestellt. Die gelieferte Ware bleibt bis zur vollständigen Bezahlung unser Eigentum. Preisänderungen und Druckfehler vorbehalten.

Inhaltsverzeichnis

ASS - Information

Seite 4 - 6



ASS - Standard Programm

Seite 8 - 9

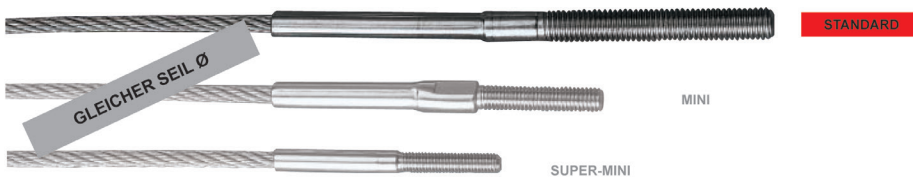

ASS - Mini Programm

Seite 10 - 13

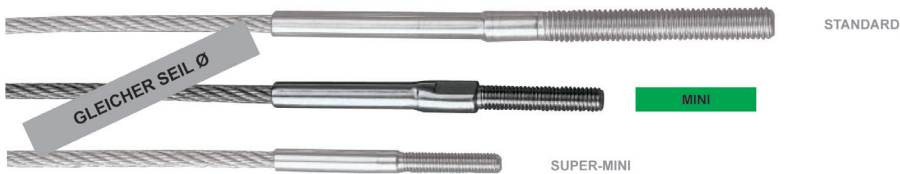

ASS - Super-Mini Programm

Seite 14 - 15

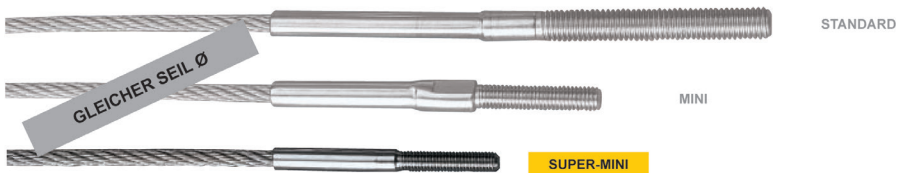

NIRO Zubehörteile und Schrauben

Seite 16 - 27



ASS - Abhängesystem

Seite 28 - 33



AGB §

Seite 35

Architektur Seil System

Unser ASS - Programm lässt keine Wünsche offen für die Anwendung in der modernen Architektur.

ASS - Einzigartiges Design

ASS - Qualität und perfekte Passgenauigkeit

ASS - Ein Seildurchmesser - drei Terminalgrößen



Vollverpressung von ASS - Terminals

Die Terminals werden individuell nach Kundenwunsch auf den Seilpressen in unserer Werkstatt maschinell verpresst.

Einrichtekosten pro Fertigungslänge

pro Einheit 5,- €

Fertigungszuschlag ab 6,01m fertiges Seil

pro Seil 3,- €

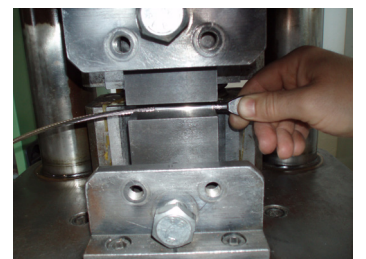

Fertigungsbeispiele

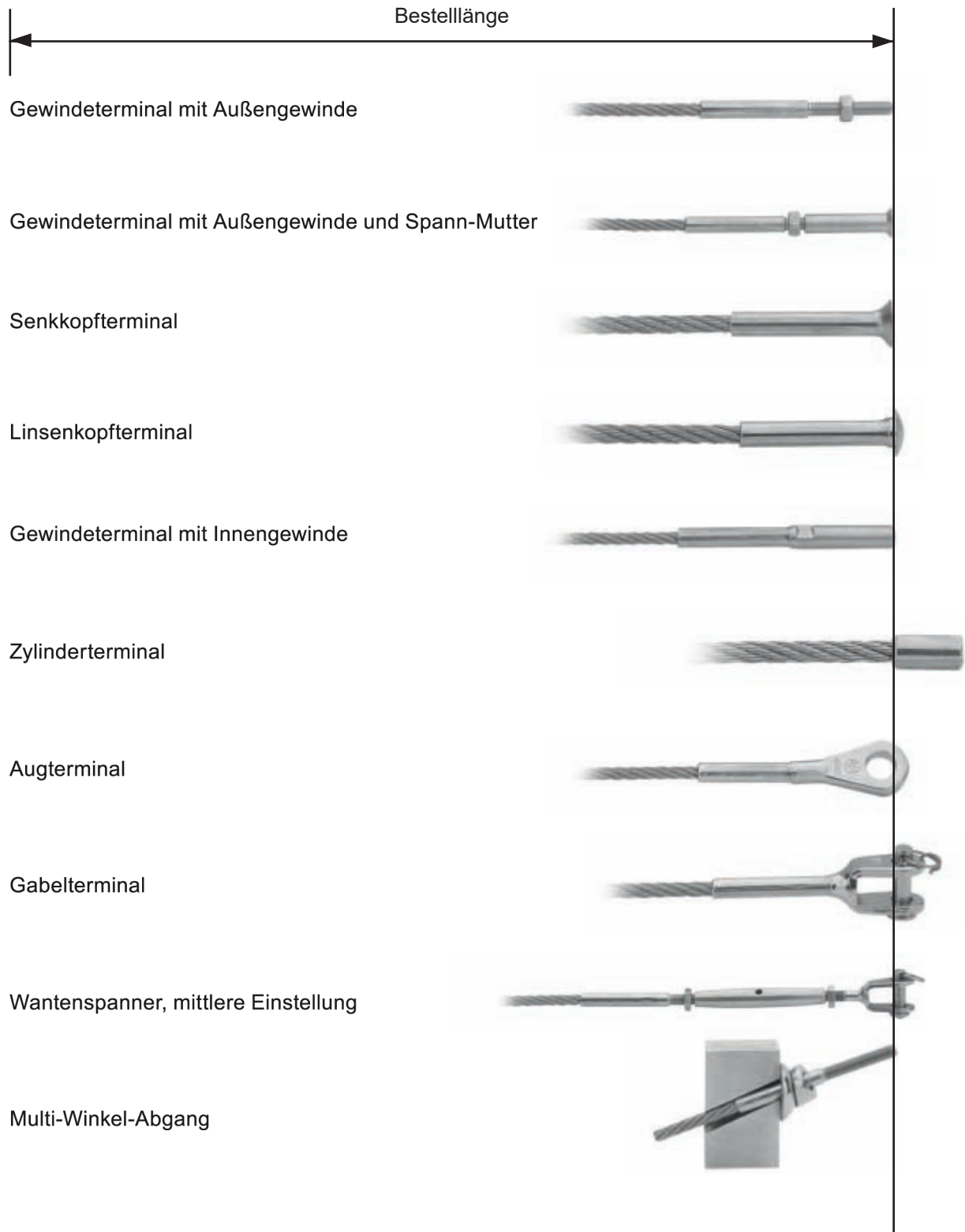

Niroseil 6x7+WSC (7x7)

EN 12385-4 (früher ähnlich DIN 3055)

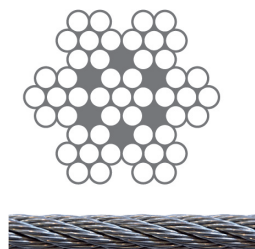

Seil Ø mm	Seilfestigkeitsklasse 1570N/mm ² Mindestbruchkraft kN	Werkstoff	Gewicht kg / 100 m	Artikelnummer	Preis / lfm
2	2,25	1.4401	1,6	6310-0200	0,60
2,5	3,52	1.4401	2,5	6310-0250	0,70
3	5,03	1.4401	3,5	6310-0300	0,80
4	8,94	1.4401	6,3	6310-0400	1,25
5	14,00	1.4401	9,8	6310-0500	1,80
6	20,29	1.4401	14,0	6310-0600	2,40

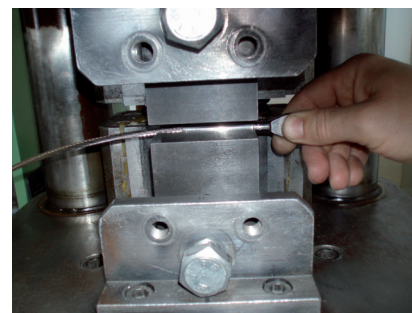

Maschinelle Verpressung
von ASS Terminals

Niroseil 6x19M+WSC (7x19)

EN 12385-4 (früher ähnlich DIN 3060)

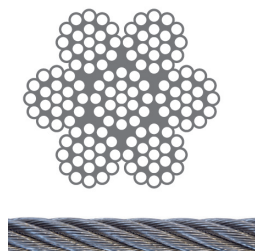

Seil Ø mm	Seilfestigkeitsklasse 1570N/mm ² Mindestbruchkraft kN	Werkstoff	Gewicht kg / 100 m	Artikelnummer	Preis / lfm
2	2,27	1.4401	1,5	6320-0200	0,70
2,5	3,65	1.4401	2,4	6320-0250	0,95
3	5,12	1.4401	3,5	6320-0300	1,00
4	9,09	1.4401	6,1	6320-0400	1,40
5	14,20	1.4401	9,6	6320-0500	2,10
6	20,46	1.4401	13,8	6320-0600	2,90
8	36,40	1.4401	24,3	6320-0800	4,90
10	56,80	1.4401	38,1	6320-1000	7,20

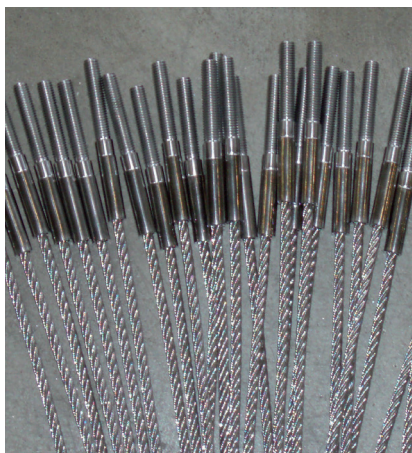

Niroseil 6x7+WSC (7x7) / PVC ummantelt

EN 12385-4

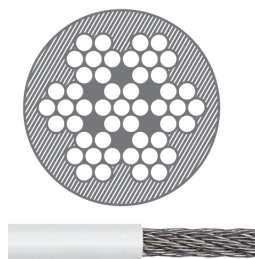

Seil Ø mm	Seilfestigkeitsklasse 1570N/mm ² Mindestbruchkraft kN	Werkstoff / PVC	Ge- wicht kg / 100 m	Artikelnummer	Preis / lfm
3 auf 5	5,03	1.4401 / weiß	4,9	6341-0305	1,80
4 auf 6	8,94	1.4401 / weiß	7,8	6143-0406	2,20
6 auf 9	20,29	1.4401 / weiß	15,9	6143-0609	5,10

Vor dem Verpressen wird der PVC Mantel abisoliert.

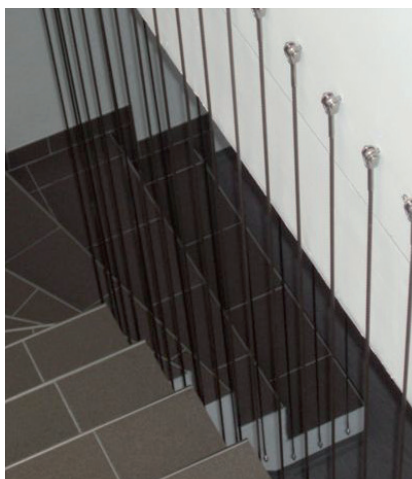



Mindestbruchlasten der ASS-Terminals

Werkstoff ASS-Terminals: AISI 316



Seile mit aufgepreßten ASS-Terminals **Standard**, **Mini** oder **Super-Mini**

Seil-Ø mm	NIRO Seil 7x7 Festigkeitsklasse 1570 Werkstoff 1.4401 kN 	NIRO Seil 7x19 Festigkeitsklasse 1570 Werkstoff 1.4401 kN 
2	2,02	1,87
3	4,56	4,23
4	8,09	7,47
5	12,64	11,68
6	18,27	16,85
8	32,49	30,02
10	50,67	46,89

Andere Seilklassen und/oder andere Seilkonstruktionen können zu anderen Mindestbruchlasten führen. Die Verwendung von Seilen mit höheren Bruchlasten kann mitunter auch eine Verringerung der angegebenen Mindestbruchlast zur Folge haben. Die Mindestbruchlasten beziehen sich auf statische Belastung, ordnungsgemäßes Verpressen/ Aufwalzen vorausgesetzt. Die Werte entsprechen 90 % der Mindestbruchlast der Seile.

ASS-Wantenspanner mit Gabeln, mit Augen oder mit Gewindestangen



Gewinde-Ø mm	Zugeordnete Seil-Ø bei Ausführung Standard mm	Zugeordnete Seil-Ø bei Ausführung Mini mm	Zugeordnete Seil-Ø bei Ausführung Super-Mini mm	Standard-, Mini- und Super-Mini - Ausführung Mindestbruchlast kN
M 4	-	-	3	4,55
M 5	2,5	3	4	8,15
M 6	3	4	5	12,6
M 8	4	5	6	18,2
M 10	5	6	8	32,4
M 12	6	8	-	40
M 16	8	10	-	65
M 20	10	-	-	85

Die angegebenen Werte gelten ebenfalls für die Einzelteile der Wantenspanner. Die Mindestbruchlasten beziehen sich auf statische Belastung. Bei Wantenspannern mit einem oder zwei Terminals ergibt sich die Bruchlast aus der Mindestbruchlast der Terminals.

Max.
Belastung

+

Sicherheit

=

Mindest-
bruchlast

Max. Belastung + Sicherheit = Mindestbruchlast

Sicherheitsfaktor je nach Anwendung/Vorgabe einrechnen!

Die ASS Architekturseile dürfen niemals mit der Mindestbruchlast belastet werden!



Außendurchmesser der ASS-Terminals vor und nach dem Verpressen bzw. Aufwalzen

Seil-Ø mm	Standard und Mini Außen-Ø vorher mm	Standard und Mini Außen-Ø nachher mm	Super-Mini Außen-Ø vorher mm	Super-Mini Außen-Ø nachher mm
2	-	-	4,5	3,95 - 4,2
3	6,3	5,4 - 5,7	5,4	4,5 - 4,8
4	7,5	6,4 - 6,7	6,5	5,4 - 5,7
5	9	7,8 - 8,2	7,5	6,4 - 6,7
6	12,5	10,8 - 11,1	9	7,8 - 8,2
8	16	14,0 - 14,3	12,5	10,8 - 11,1
10	18	15,5 - 15,8	-	-

Die Werte „von/bis“ in den „nachher“-Spalten ergeben sich aus der Unrundheit der Terminals nach dem Konfektionieren. Die Werte sind Ergebnisse der Messungen unserer Terminals vor den Zerreißversuchen. Der Minimaldurchmesser nach der Verpressung sollte nur um max. 0,1 mm von den unteren („von“-) Werten abweichen.

EIN Seildurchmesser - DREI Terminal-Generationen

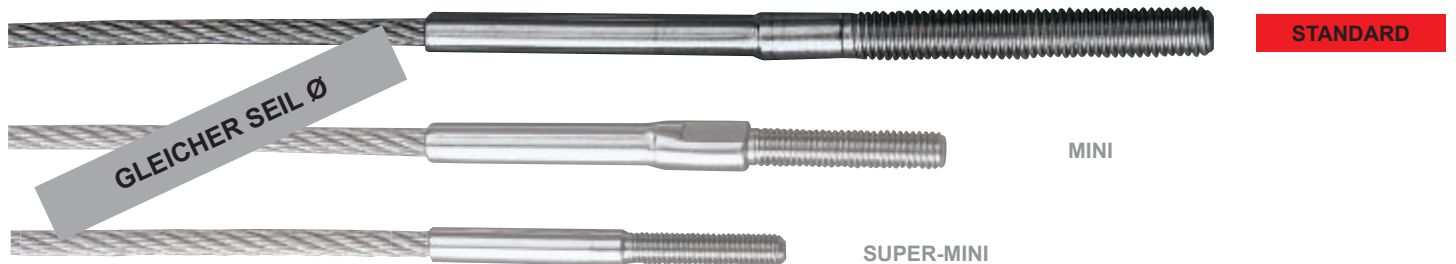

NIRO - Gewindeterminal, Standard

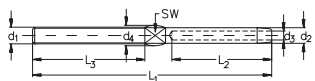

Seil-Ø mm	Gewinde d1	d2 mm	d3 mm	d4 mm	L1 mm	L2 mm	L3 mm	SW mm	Linksgewinde Artikelnummer	Linksgewinde Preis per Stk	Rechtsgewinde Artikelnummer	Rechtsgewinde Preis per Stk
2,5	M 5	5,4	2,7	6,5	86	35	40	4	301 011 005	3,80	301 010 005	3,40
3	M 6	6,3	3,3	7,0	97	38	48	5	301 011 006	4,50	301 010 006	4,00
4	M 8	7,5	4,3	8,5	115	45	54	6	301 011 008	5,80	301 010 008	5,20
5	M 10	9,0	5,3	10,5	128	52	61	7	301 011 010	8,00	301 010 010	7,20
6	M 12	12,5	6,3	13,5	162	63	79	10	301 011 012	15,50	301 010 012	13,90
8	M 16	16,0	8,3	17,0	214	80	102	14	301 011 016	32,30	301 010 016	29,10
10	M 20	17,8	10,5	18,5	215	90	105	15	301 011 020	48,50	301 010 020	42,70

ASS - Gabelterminal, Standard

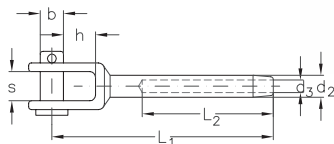
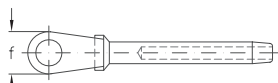

Seil-Ø mm	d2 mm	d3 mm	L1 mm	L2 mm	h mm	s mm	b mm	Artikelnummer	Preis per Stk
3	6,3	3,3	67	38	8,5	7	6,0	301 020 003	6,10
4	7,5	4,3	76	45	11	10	7,9	301 020 004	8,20
5	9,0	5,3	85	52	13	12	9,0	301 020 005	11,10
6	12,5	6,3	108	63	22	13	12,0	301 020 006	19,50
8	16,0	8,3	146	80	22	15	13,9	301 020 008	31,80
10	17,8	10,5	153	90	24	18	15,9	301 020 010	46,60

ASS - Wantenspanner, Standard mit Gabel und Terminal

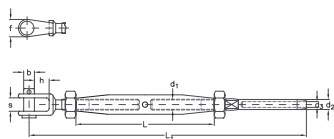

Seil-Ø mm	Gewinde d1	d2 mm	d3 mm	h mm	s mm	b mm	L mm	L1 mm	Artikelnummer	Preis per Stk
2,5	M 5	5,4	2,7	9	6	5,0	80	150	301 211 005	10,50
3	M 6	6,3	3,3	8,5	7	6,0	95	175	301 211 006	12,90
4	M 8	7,5	4,3	11	10	8,0	105	200	301 211 008	16,00
5	M 10	9,0	5,3	13	12	9,0	125	225	301 211 010	31,40
6	M 12	12,5	6,3	21	13	12,0	150	280	301 211 012	35,00
8	M 16	16,0	8,3	26	17	16,0	190	390	301 211 016	68,60
10	M 20	17,8	10,5	29	20	19,0	210	415	301 211 020	138,60

ASS - Augterminal, Standard

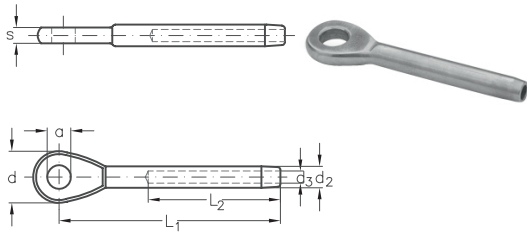

Seil-Ø mm	d2 mm	d3 mm	d mm	L1 mm	L2 mm	a mm	s mm	Artikelnummer	Preis per Stk
3	6,3	3,3	14	55	38	6,5	5,0	301 025 003	5,30
4	7,5	4,3	17	65	45	8,5	6,0	301 025 004	6,10
5	9,0	5,3	21,5	79	52	10,0	7,0	301 025 005	7,90
6	12,5	6,3	24,5	94	63	12,5	8,0	301 025 006	18,00
8	16,0	8,3	30	124	80	14,5	10,0	301 025 008	27,80
10	17,8	10,5	34	144	90	16,0	12,0	301 025 010	46,60

ASS - Wantenspanner, Standard mit Auge und Terminal

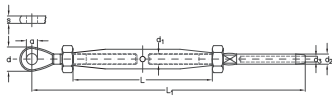

Seil-Ø mm	Gewinde d1	d2 mm	d3 mm	a mm	s mm	L mm	L1 mm	Artikelnummer	Preis per Stk
2,5	M 5	5,4	2,7	5,5	3	80	156	301 214 005	23,80
3	M 6	6,3	3,3	6,5	4	95	168	301 214 006	25,30
4	M 8	7,5	4,3	8,5	5	105	200	301 214 008	27,20
5	M 10	9,0	5,3	10,5	6	125	234	301 214 010	39,30
6	M 12	12,5	6,3	13,0	8	150	280	301 214 012	64,20
8	M 16	16,0	8,3	14,5	10	190	362	301 214 016	132,30
10	M 20	17,8	10,5	19,5	15	210	405	301 214 020	225,20

ASS - Wantenspanner, Standard mit zwei Terminals

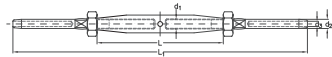

Seil-Ø mm	Gewinde d1	d2 mm	d3 mm	L mm	L1 mm	Artikelnummer	Preis per Stk
2,5	M 5	5,4	2,7	80	178	301 210 005	12,40
3	M 6	6,3	3,3	95	203	301 210 006	15,80
4	M 8	7,5	4,3	105	225	301 210 008	21,40
5	M 10	9,0	5,3	125	260	301 210 010	29,20
6	M 12	12,5	6,3	150	335	301 210 012	46,20
8	M 16	16,0	8,3	190	440	301 210 016	94,70
10	M 20	17,8	10,5	210	570	301 210 020	136,30

ASS - Wantenspanner, Standard mit zwei Gabeln

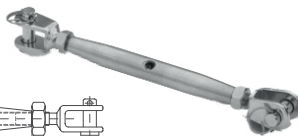
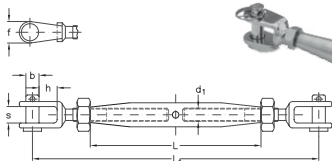

Nenngröße	Gewinde d1	h mm	s mm	b mm	L mm	L1 mm	Artikelnummer	Preis per Stk
M 5	M 5	9	6	5,0	80	120	301 212 005	10,80
M 6	M 6	8,5	7	6,0	95	145	301 212 006	14,60
M 8	M 8	11	10	8,0	105	165	301 212 008	21,30
M 10	M 10	13	12	9,0	125	195	301 212 010	34,10
M 12	M 12	21	13	12,0	150	245	301 212 012	51,50
M 16	M 16	26	17	16,0	190	325	301 212 016	95,30
M 20	M 20	29	20	19,0	210	380	301 212 020	150,20

EIN Seildurchmesser - DREI Terminal-Generationen

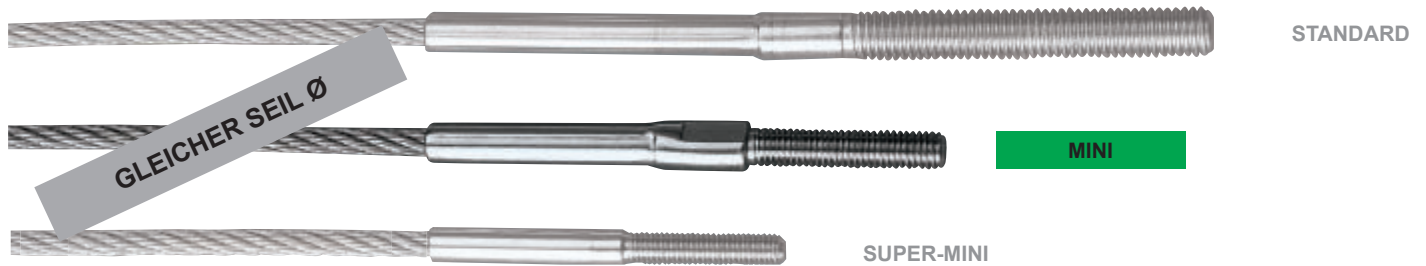

ASS - Gewindeterminal, **Mini**

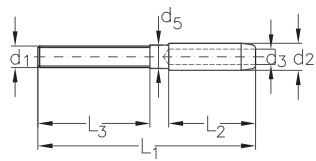

Seil-Ø mm	Gewinde d1	d2 mm	d3 mm	d5 mm	L1 mm	L2 mm	L3 mm	Linksgewinde Artikelnummer	Linksgewinde Preis per Stk	Rechtsgewinde Artikelnummer	Rechtsgewinde Preis per Stk
3	M 5	6,3	3,3	5,5	48	18	25	311 015 005	6,60	311 014 005	6,00
4	M 6	7,5	4,3	6,4	59	24	30	311 015 006	7,60	311 014 006	6,70
5	M 8	9	5,3	7,8	68	30	30	311 015 008	8,90	311 014 008	8,00
6	M 10	12,5	6,3	10,8	84	36	40	311 015 010	16,30	311 014 010	15,10
8	M 12	16	8,3	14,0	115	55	50	311 015 012	27,10	311 014 012	24,90
10	M 16	17,8	10,5	15,5	142	70	60	311 015 016	38,40	311 014 016	35,80

ASS - Gewindeterminal, **Mini** mit langem Gewinde

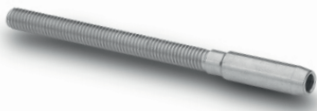
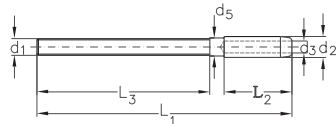

Seil-Ø mm	Gewinde d1	d2 mm	d3 mm	d5 mm	L1 mm	L2 mm	L3 mm	Linksgewinde Artikelnummer	Linksgewinde Preis per Stk	Rechtsgewinde Artikelnummer	Rechtsgewinde Preis per Stk
3	M 5	6,3	3,3	5,5	73	18	50	311 017 005	7,90	311 016 005	7,20
4	M 6	7,5	4,3	6,4	89	24	60	311 017 006	10,30	311 016 006	9,30
5	M 8	9	5,3	7,8	98	30	60	311 017 008	12,20	311 016 008	10,80
6	M 10	12,5	6,3	10,8	124	36	80	311 017 010	19,30	311 016 010	17,90
8	M 12	16	8,3	14,0	165	55	100	311 017 012	30,40	311 016 012	28,60
10	M 16	17,8	10,5	15,5	202	70	120	311 017 016	44,30	311 016 016	40,20

ASS - Gewindeterminal, **Mini** mit Innengewinde

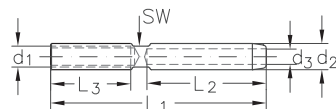

Seil-Ø mm	Gewinde d1	d2 mm	d3 mm	L1 mm	L2 mm	L3 mm	SW mm	Linksgewinde Artikelnummer	Linksgewinde Preis per Stk	Rechtsgewinde Artikelnummer	Rechtsgewinde Preis per Stk
3	M 4	6,5	3,3	54	27	20	5	311 013 003	10,30	311 012 003	9,30
4	M 6	7,5	4,3	62	35	20	6	311 013 004	10,80	311 012 004	9,80
5	M 6	9,0	5,3	67	40	20	7	311 013 005	11,50	311 012 005	10,30
6	M 8	12,5	6,3	82	50	25	10	311 013 006	15,70	311 012 006	14,20
8	M 10	16,0	8,3	106	60	40	14	311 013 008	26,40	311 012 008	24,40

ASS - Gabelterminal, Mini

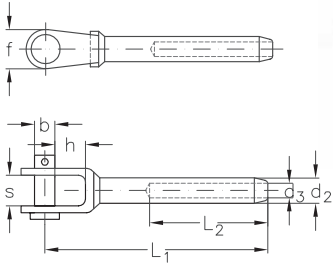

Seil-Ø mm	d2 mm	d3 mm	L1 mm	L2 mm	h mm	s mm	b mm	Artikelnummer	Preis per Stk
3	6,3	3,3	56	27	9	7	5	311 020 003	7,60
4	7,5	4,3	64	35	8	8	6	311 020 004	9,40
5	9,0	5,3	71	40	11	11	8	311 020 005	13,00
6	12,5	6,3	86	50	13	12	9	311 020 006	19,90

ASS - Wantenspanner, Mini

mit Gabel und Terminal

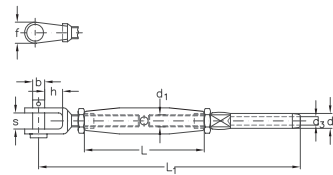

Seil-Ø mm	Gewinde d1	d2 mm	d3 mm	h mm	s mm	b mm	L mm	L1 mm	Artikelnummer	Preis per Stk
3	M 5	6,3	3,3	9	7	5	50	107	311 211 005	18,60
4	M 6	7,5	4,3	8	8	6	60	133	311 211 006	22,80
5	M 8	9,0	5,3	11	11	8	60	142	311 211 008	30,10
6	M 10	12,5	6,3	13	12	9	80	190	311 211 010	45,40



ASS - Augterminal, Mini

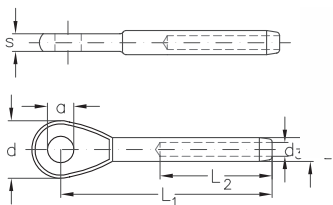

Seil-Ø mm	d2 mm	d3 mm	d mm	L1 mm	L2 mm	a mm	s mm	Artikelnummer	Preis per Stk
3	6,3	3,3	15	40	18	6,5	5	311 025 003	5,70
4	7,5	4,3	17	52	24	8,5	6	311 025 004	7,20
5	9,0	5,3	20	62	30	9,5	7	311 025 005	8,60
6	12,5	6,3	25	75	36	13,0	8	311 025 006	14,20

ASS - Wantenspanner, Mini

mit Auge und Terminal

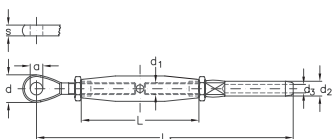

Seil-Ø mm	Gewinde d1	d2 mm	d3 mm	a mm	s mm	L mm	L1 mm	Artikelnummer	Preis per Stk
3	M 5	6,3	3,3	5,5	3	50	111	311 214 005	24,70
4	M 6	7,5	4,3	6,5	4	60	130	311 214 006	28,60
5	M 8	9,0	5,3	8,5	5	60	139	311 214 008	32,70
6	M 10	12,5	6,3	10,5	6	80	181	311 214 010	46,80



ASS - Senkkopfterminal, Mini

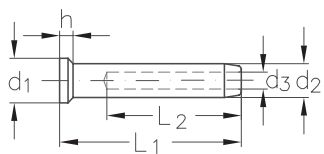

Seil-Ø mm	d1 mm	d2 mm	d3 mm	L1 mm	L2 mm	h mm	Artikelnummer	Preis per Stk
3	8,0	6,3	3,3	34	27	2	311 030 003	7,90
4	9,5	7,5	4,3	43	35	2	311 030 004	8,50
5	13,0	9,0	5,3	50	40	3	311 030 005	9,00
6	16,5	12,5	6,3	64	50	3	311 030 006	10,80

ASS - Wantenspanner, Mini mit einem Terminal (Linksgewinde)

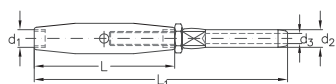

Nenngröße	Seil-Ø mm	Gewinde d1	d2 mm	d3 mm	L mm	L1 mm	Artikelnummer	Preis per Stk
M 5	3	M 5	6,3	3,3	50	86	311 215 005	15,10
M 6	4	M 6	7,5	4,3	60	109	311 215 006	17,60
M 8	5	M 8	9,0	5,3	60	115	311 215 008	20,80
M 10	6	M 10	12,5	6,3	80	150	311 215 010	33,50

ASS - Wantenspanner, Mini mit zwei Terminals

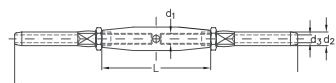

Seil-Ø mm	Gewinde d1	d2 mm	d3 mm	L mm	L1 mm	Artikelnummer	Preis per Stk
3	M 5	6,3	3,3	50	123	311 210 005	19,90
4	M 6	7,5	4,3	60	158	311 210 006	23,50
5	M 8	9,0	5,3	60	169	311 210 008	28,60
6	M 10	12,5	6,3	80	220	311 210 010	46,80

ASS - Wantenspanner, Mini mit zwei Gabeln

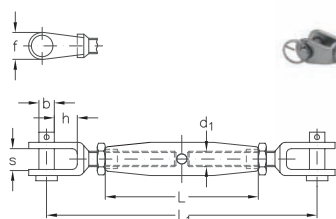

Nenngröße	Gewinde d1	h mm	s mm	b mm	L mm	L1 mm	Artikelnummer	Preis per Stk
M 4	M 4	9	7	5	40	80	311 212 004	17,70
M 5	M 5	9	7	5	50	92	311 212 005	17,70
M 6	M 6	8	8	6	60	105	311 212 006	22,10
M 8	M 8	11	11	8	60	120	311 212 008	32,10
M 10	M 10	13	12	9	80	152	311 212 010	44,30

ASS - Gewindegabel, Mini

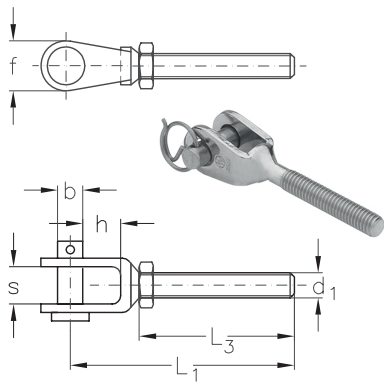

Nenngröße	Gewinde d1	L1 mm	L3 mm	h mm	s mm	b mm	Linksgewinde Artikelnummer	Linksgewinde Preis per Stk	Rechtsgewinde Artikelnummer	Rechtsgewinde Preis per Stk
M 4	M 4	40	20	9	7	5	311 521 004	5,10	311 520 004	4,60
M 5	M 5	45	25	9	7	5	311 521 005	5,10	311 520 005	4,60
M 6	M 6	52	30	8	8	6	311 521 006	6,50	311 520 006	5,90
M 8	M 8	57	30	11	11	8	311 521 008	10,10	311 520 008	9,30
M 10	M 10	77	40	13	12	9	311 521 010	13,10	311 520 010	12,30

ASS - Gewindeauge, Mini

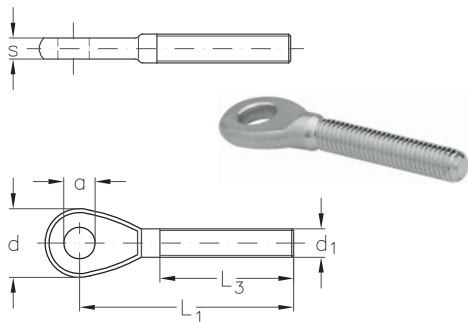

Nenngröße	L1 mm	L3 mm	a mm	s mm	Linksgewinde Artikelnummer	Linksgewinde Preis per Stk	Rechtsgewinde Artikelnummer	Rechtsgewinde Preis per Stk
M 5	47	25	5,5	3	311 511 005	7,10	311 510 005	6,50
M 6	48	30	6,5	4	311 511 006	7,70	311 510 006	6,70
M 8	56	35	8,5	5	311 511 008	8,60	311 510 008	7,80
M 10	66	40	10,5	6	311 511 010	12,10	311 510 010	10,80

ASS - Wantenspanner Mittelstück für Mini und Super-Mini



Nenngröße	Gewinde d1	L mm	Artikelnummer	Preis per Stk
M 4	M 4	40	311 213 004	7,10
M 5	M 5	50	311 213 005	7,10
M 6	M 6	60	311 213 006	7,90
M 8	M 8	60	311 213 008	10,10
M 10	M 10	80	311 213 010	14,50

ASS - Gabel, Mini mit Innengewinde

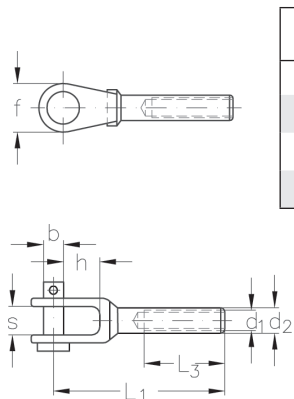

Nenngröße	Gewinde d1	d2 mm	L1 mm	L3 mm	h mm	s mm	b mm	f mm	Linksgewinde Artikelnummer	Linksgewinde Preis per Stk	Rechtsgewinde Artikelnummer	Rechtsgewinde Preis per Stk
M 4	M 4	5,5	45	15	9,5	7,5	5	12,5	312 011 004	19,10	312 010 004	17,80
M 5	M 5	7,5	50	20	9,5	7,5	5	12,5	312 011 005	20,50	312 010 005	18,40
M 6	M 6	9	55	22	10	10	6	14,5	312 011 006	22,00	312 010 006	19,10
M 8	M 8	12,5	65	30	11	11	8	17,5	312 011 008	31,00	312 010 008	28,10

EIN Seildurchmesser - DREI Terminal-Generationen

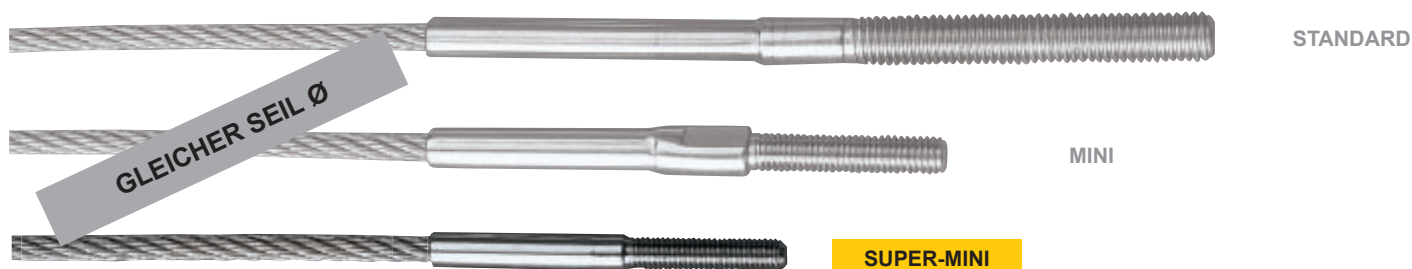

ASS - Gewindeterminal, Super-Mini

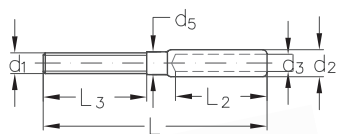

Seil-Ø mm	Gewinde d1	d2 mm	d3 mm	d5 mm	L1 mm	L2 mm	L3 mm	Linksgewinde Artikelnummer	Linksgewinde Preis per Stk	Rechtsgewinde Artikelnummer	Rechtsgewinde Preis per Stk
2	M 3	4,5	2,2	4,0	35	15	15	321 011 003	7,50	321 010 003	6,80
3	M 4	5,4	3,3	4,6	45	20	20	321 011 004	7,80	321 010 004	7,10
4	M 5	6,5	4,3	5,5	52	22	25	321 011 005	8,70	321 010 005	7,90
5	M 6	7,5	5,3	6,4	63	25	30	321 011 006	10,00	321 010 006	9,00
6	M 8	9,0	6,3	7,8	68	30	30	321 011 008	16,40	321 010 008	15,20
8	M 10	12,5	8,5	10,8	88	40	40	321 011 010	19,10	321 010 010	17,30

ASS - Gewindeterminal, Super-Mini mit langem Gewinde

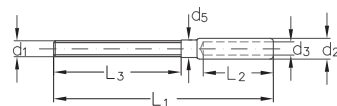

Seil-Ø mm	Gewinde d1	d2 mm	d3 mm	d5 mm	L1 mm	L2 mm	L3 mm	Linksgewinde Artikelnummer	Linksgewinde Preis per Stk	Rechtsgewinde Artikelnummer	Rechtsgewinde Preis per Stk
3	M 4	5,4	3,3	4,6	65	20	40	321 013 004	9,30	321 012 004	8,30
4	M 5	6,5	4,3	5,5	77	22	50	321 013 005	10,60	321 012 005	9,70
5	M 6	7,5	5,3	6,4	93	25	60	321 013 006	11,90	321 012 006	10,70
6	M 8	9,0	6,3	7,8	98	30	60	321 013 008	19,30	321 012 008	17,30
8	M 10	12,5	8,5	10,8	128	40	80	321 013 010	20,30	321 012 010	18,40

ASS - Gabelterminal, Super-Mini

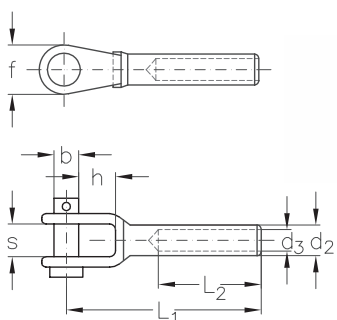

Seil-Ø mm	d2 mm	d3 mm	L1 mm	L2 mm	h mm	s mm	b mm	Artikelnummer	Preis per Stk
3	5,5	3,5	45	20	9,5	7,5	5	321 020 003	14,50
4	6,3	4,4	45	22	9,5	7,5	5	321 020 004	15,00
5	7,5	5,3	52	25	10,0	10,0	6	321 020 005	17,50
6	9,0	6,5	58	30	11,0	11,0	8	321 020 006	29,30

ASS - Wantenspanner, Super-Mini mit Gabel und Terminal

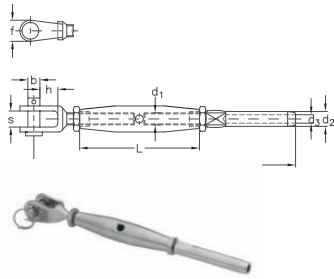

Seil-Ø mm	Gewinde d1	d2 mm	d3 mm	h mm	s mm	b mm	L mm	L1 mm	Artikelnummer	Preis per Stk
3	M 4	5,4	3,3	9	7	5	40	88	321 211 004	26,00
4	M 5	6,5	4,3	9	7	5	50	102	321 211 005	30,50
5	M 6	7,5	5,3	8	8	6	60	118	321 211 006	36,90
6	M 8	9,0	6,3	11	11	8	60	130	321 211 008	50,50

ASS - Senkkopfterminal, Super-Mini

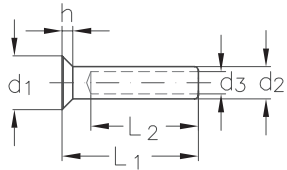

Seil-Ø mm	d1 mm	d2 mm	d3 mm	L1 mm	L2 mm	h mm	Artikelnummer	Preis per Stk
2	7,6	4,5	2,2	21,0	15	1,7	321 030 002	8,40
3	8,7	5,4	3,3	27,0	20	2,0	321 030 003	8,70
4	10,9	6,5	4,3	29,0	22	2,5	321 030 004	9,10
5	12,5	7,5	5,3	32,5	25	3,0	321 030 005	9,80
6	15,0	9,0	6,3	38,0	30	4,0	321 030 006	11,60
8	20,0	12,5	8,5	50	40	5,0	321 030 008	18,50

ASS - Linsenkopfterminal, Super-Mini

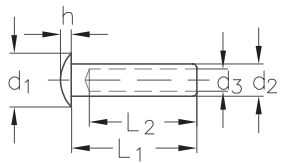

Seil-Ø mm	d1 mm	d2 mm	d3 mm	L1 mm	L2 mm	h mm	Artikelnummer	Preis per Stk
2	7,6	4,5	2,2	19	15	1,70	321 040 002	9,10
3	8,7	5,4	3,3	25	20	1,70	321 040 003	9,50
4	10,9	6,5	4,3	27	22	2,20	321 040 004	10,10
5	12,5	7,5	5,3	30	25	2,50	321 040 005	11,60
6	15,0	9,0	6,3	35	30	3,00	321 040 006	13,30
8	20,0	12,5	8,5	48	40	4,00	321 040 008	19,60

ASS - Wantenspanner, Super-Mini mit einem Terminal (Linksgewinde)

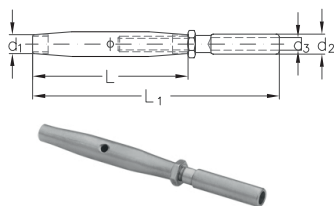

Nenngröße	Seil-Ø mm	Gewinde d1	d2 mm	d3 mm	L mm	L1 mm	Artikelnummer	Preis per Stk
M 4	3	M 4	5,4	3,3	40	68	321 215 004	17,90
M 5	4	M 5	6,5	4,3	50	80	321 215 005	18,80
M 6	5	M 6	7,5	5,3	60	97	321 215 006	21,50
M 8	6	M 8	9,0	6,3	60	102	321 215 008	31,50

ASS - Wantenspanner, Super-Mini mit zwei Terminals

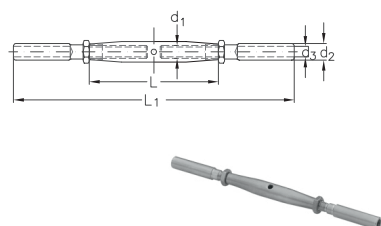

Seil-Ø mm	Gewinde d1	d2 mm	d3 mm	L mm	L1 mm	Artikelnummer	Preis per Stk
3	M 4	5,4	3,3	40	96	321 210 004	30,50
4	M 5	6,5	4,3	50	110	321 210 005	36,20
5	M 6	7,5	5,3	60	134	321 210 006	42,60
6	M 8	9,0	6,3	60	142	321 210 008	53,90

NIRO Zubehörteile und Schrauben

ASS - Anschraubgabel

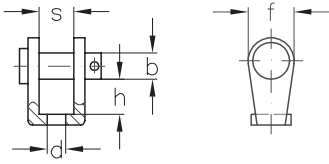

Nenngröße	s mm	b mm	h mm	d mm	Artikelnummer	Preis per Stk
4	8,0	6	8	4,2	391 010 004	4,60
5	11,0	8	11	5,5	391 010 005	6,40
6	12,0	9	13	6,5	391 010 006	8,20
8	14,5	12	21	8,5	391 010 008	14,90

ASS - Wirbelgabel

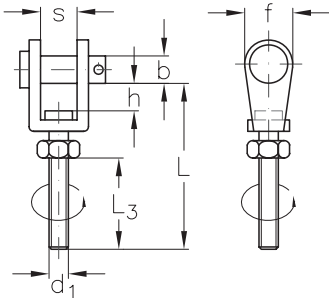

Nenngröße	d1 mm	s mm	b mm	h mm	L mm	L3 mm	Rechtsgewinde Artikelnummer	Rechtsgewinde Preis per Stk
M 4	M 4	8	6	8	34	20	391 011 004	9,20
M 5	M 5	11	8	11	43	25	391 011 005	11,40
M 6	M 6	12	9	13	53	30	391 011 006	15,60
M 8	M 8	14,5	12	21	67	35	391 011 008	25,50

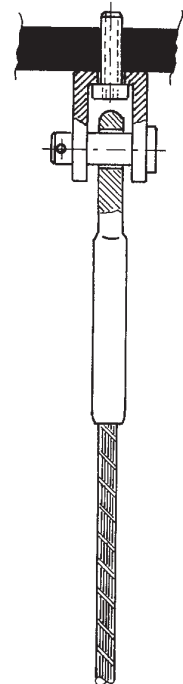
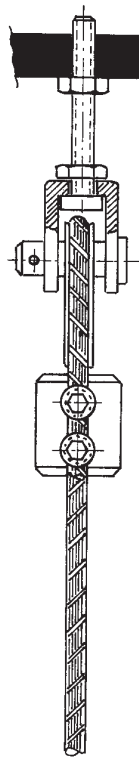
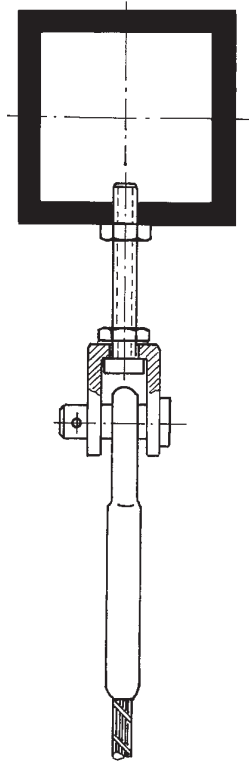
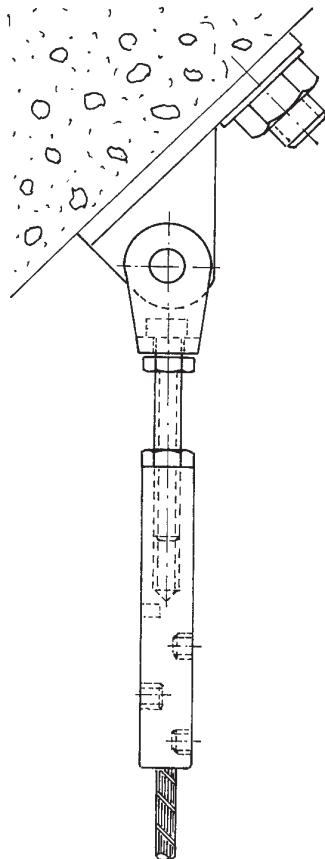

ASS - Multi-Winkel-Abgang für glatte Pfosten

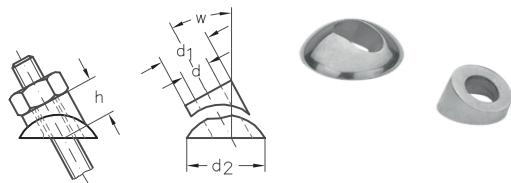

Nenngröße	passend für Gewinde	d mm	d1 mm	d2 mm	w von	w bis	h von	h bis	Artikelnummer	Preis per Stk
6	M 4 - M 6	6,4	13	20	25°	45°	9,5	10,5	332 510 006	16,40
10	M 8 - M 10	10,6	18	24	25°	45°	14	15,0	332 510 010	22,20

ASS - Multi-Winkel-Abgang für runde Pfosten

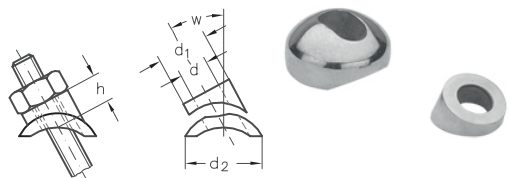

Nenngröße	passend für Gewinde	d mm	d1 mm	d2 mm	w von	w bis	h von	h bis	Artikelnummer	Preis per Stk
6	M 4 - M 6	6,4	13	20	25°	45°	12	13	332 511 006	20,50
10	M 8 - M 10	10,6	18	24	25°	45°	16	18	332 511 010	26,20

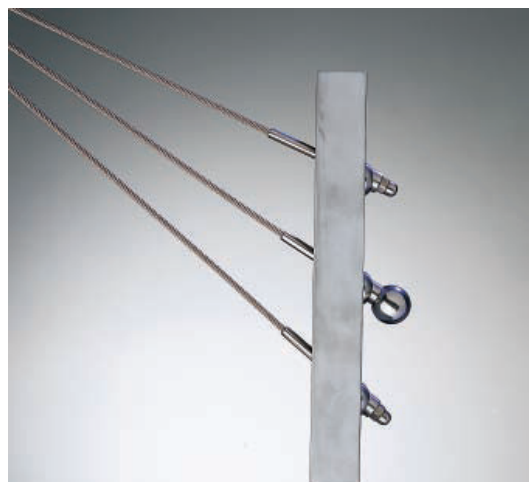

ASS - Radienscheibe für runde Pfosten

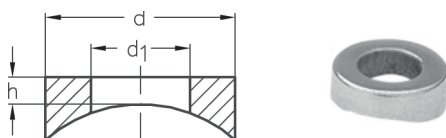

Nenngröße	passend für Gewinde bis	d mm	d1 mm	h mm	Pfostendurchmesser mm	Artikelnummer	Preis per Stk
6	M 6	13	6,6	3	30 - 50	333 010 006	6,20
10	M 10	21	11	3	30 - 50	333 010 010	7,90

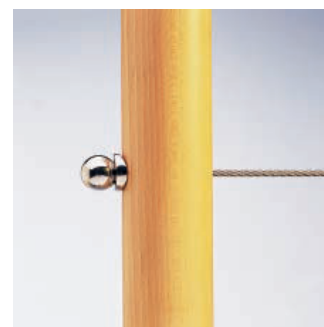
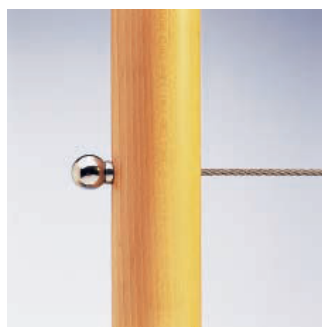
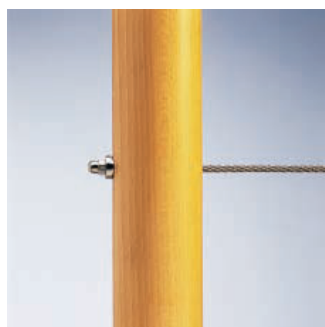

ASS - Kugel

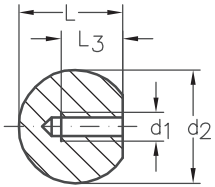

Nenngröße	Gewinde d1	d2 mm	L mm	L3 mm	Rechtsgewinde Artikelnummer	Rechtsgewinde Preis per Stk
M 4/15	M 4	15	14,0	9	333 210 400	7,90
M 5/20	M 5	20	18,5	12	333 210 520	9,10
M 5/24	M 5	24	22,0	15	333 210 500	8,40
M 6/20	M 6	20	18,5	12	333 210 620	9,00
M 6/24	M 6	24	22,0	15	333 210 600	9,70
M 8/24	M 8	24	22,0	15	333 210 800	10,60
M 10/24	M 10	24	22,0	15	333 211 000	11,20



ASS - Klemmring

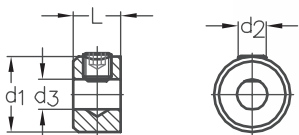

Nenngröße	Seil-Ø mm	d1 mm	d2 mm	d3 mm	L1 mm	Artikelnummer	Preis per Stk
2	2	8	M 4	2,3	6	351 310 002	7,45
3	3	10	M 4	3,3	6	351 310 003	7,80
4	4	12	M 4	4,3	8	351 310 004	8,10

ASS - Anschraubhülse

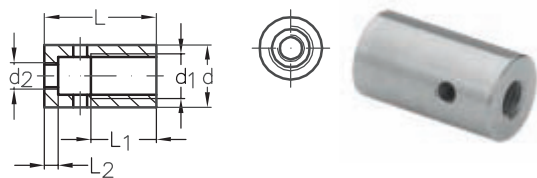

Nenngröße	*Seil-Ø mm	L mm	L1 mm	L2 mm	d mm	d1 mm	d2 mm	Artikelnummer	Preis per Stk
M 8	2	20	12	3	12	M 8	M 4	351 010 008	11,80
M 10	3 + 4	25	15	3	14	M 10	M 6	351 010 010	13,50

passend für ASS-Verschlusskappe
 *Die Seile sind mit aufgedrehtem ASS - Zylinderterminal zu montieren.

ASS - Verschlusskappe

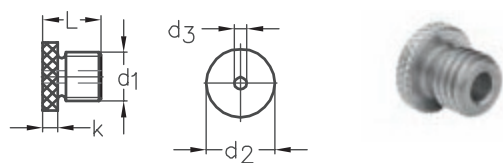

Nenngröße	L mm	k mm	d1 mm	d2 mm	d3 mm	Artikelnummer	Preis per Stk
M 8	9	2,5	M 8	12	2,5	351 110 008	9,10
M 10	12	3,0	M 10	14	4,5	351 110 010	10,00

passend für ASS-Anschraubhülse

ASS - Zylinderterminal



Nenngröße	Seil-Ø mm	d2 mm	d3 mm	L1 mm	Artikelnummer	Preis per Stk
2	2	5,4	2,2	6	351 210 002	5,60
3	3	6,3	3,3	8	351 210 003	6,40
4	4	7,5	4,3	10	351 210 004	7,20

ASS - Zylinderterminals werden von uns maschinell aufgedreht.



Montage mittels verpresstem ASS - Zylinderterminal



montiert

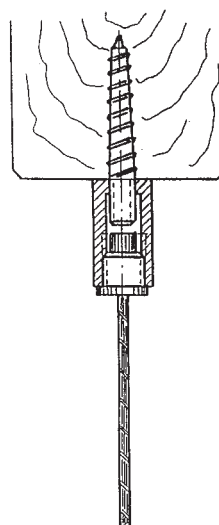

Befestigung mit Stockschraube.
 Seil mit ASS Zylinderterminal verpresst

ASS - Display-Klemme

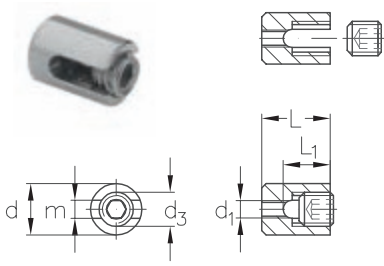

Nenngröße	Seil-Ø mm	m mm	L mm	L1 mm	d mm	d1 mm	d3 mm	Artikelnummer	Preis per Stk
2	1,5 + 2	2,2	10	5	8	M 4	M 4	352 110 002	9,10
4	3 + 4	4,2	16	11	12	M 4	M 8	352 110 004	10,75
4 / 10	3 + 4	4,2	19	12	20	M 6	M 8	352 110 410	15,50

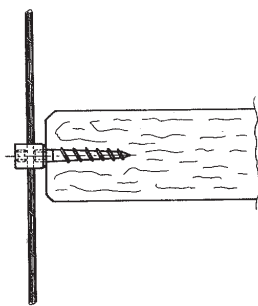
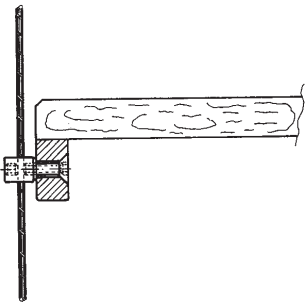

ASS - Stopper

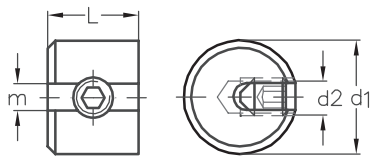

Nenngröße	Seil-Ø mm	m mm	d1 mm	d2 mm	L mm	Artikelnummer	Preis per Stk
2	1,5 + 2	2,2	10	M 4	8	351 710 002	7,20
4	3 + 4	4,3	15	M 8	12	351 710 004	8,10
6	5 + 6	6,3	20	M 10	15	351 710 006	8,90



ASS - Y-Konsole

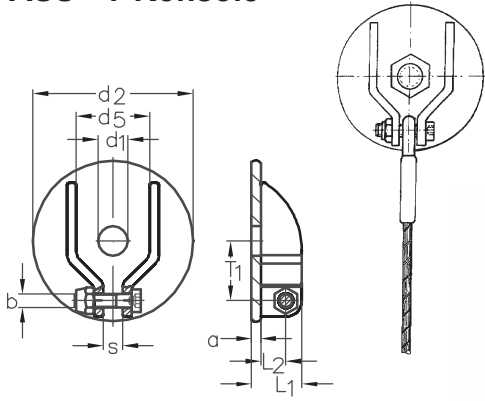

Nenngröße	d1 mm	d2 mm	d5 mm	T1 mm	L1 mm	L2 mm	a mm	b mm	s mm	Artikelnummer	Preis per Stk
70 x 13	13	70	30	26	22	11	4,0	M 6	8,5	341 810 070	28,90

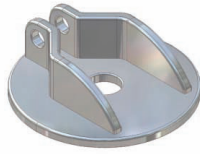

ASS - T-Konsole

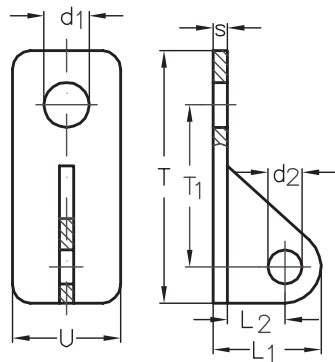

Nenngröße	U mm	T mm	T1 mm	s mm	L1 mm	L2 mm	d1 mm	d2 mm	Artikelnummer	Preis per Stk
10	10	28	16,5	2	14	7	6,5	5,5	341 910 010	10,80
20	20	48	30,0	3	20	9	8,5	6,5	341 910 020	11,50
30	30	70	45,0	4	30	16	12,5	9,5	341 910 030	14,50



ASS - Rosette für Wandkonsole

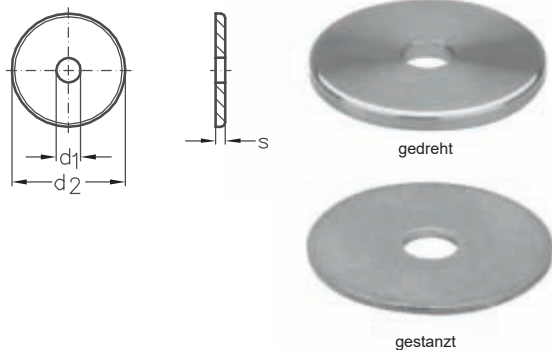

Nenngröße	Ausführung	d1 mm	d2 mm	s mm	Artikelnummer	Preis per Stk
60 x 13	gedreht mit Facette	13	60	5	341 610 001	11,60
58 x 14	gestanz	14	58	5	341 710 014	5,90



NIRO - Abdeckscheibe gestanz

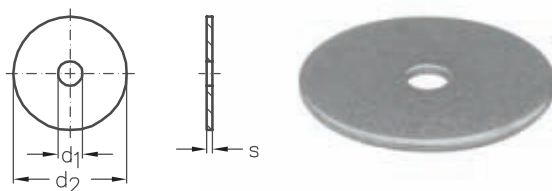

Nenngröße	d2 mm	d1 mm	s mm	Artikelnummer	Preis per Stk
30	30	5,5	1,5	341 710 030	1,50
40	40	6,4	1,5	341 710 040	3,20
45	45	8,5	2,0	341 710 045	3,80
50	50	11,0	2,0	341 710 050	7,30
60	60	13,0	3,0	341 710 060	9,70
70	70	13,0	3,0	341 710 070	10,80

NIRO Spannschloss offene Ausführung mit zwei Ösen



Nenngröße	Bruchlast* kg	b mm	f mm	L1 mm	L2 mm	Artikelnummer	Preis per Stk
M5	400	7	50	70	55	308 500 005	10,30
M6	800	10	70	90	65	308 500 006	11,70
M8	1200	12	95	120	95	308 500 008	18,20
M10	1900	15	110	150	120	308 500 010	28,50
M12	3400	19	140	200	165	308 500 012	52,10
M16	5000	20	180	250	215	308 500 016	104,30
M20	8000	28	190	305	250	308 500 020	178,70

*Bruchlast nicht mit der Tragfähigkeit verwechseln!



Sicherheitsfaktor SF 8-10 einrechnen!

NIRO Bügeldrahtseilklemme schwere Ausführung

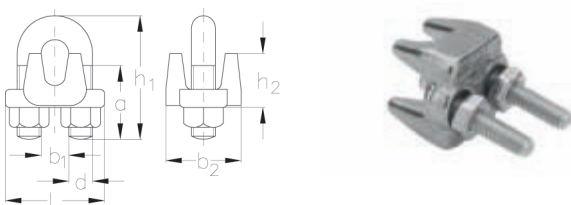

Nenngröße	a mm	b1 mm	b2 mm	d mm	h1 mm	h2 mm	L mm	Artikelnummer	Preis per Stk
2	10	4	15	M 3	17	10	14	309 000 002	3,70
3	12	5	15	M 3	21	12	16	309 000 003	4,00
4	13	6	18	M 4	23	13	18	309 000 004	4,60
5	14	7	21	M 5	27	16	20	309 000 005	5,50
6	18	8	23	M 6	32	18	27	309 000 006	7,05
8	22	10	28	M 8	41	20	34	309 000 008	10,05
10	27	12	36	M 10	51	23	44	309 000 010	15,30
12	33	14	38	M 12	62	27	50	309 000 012	22,05

ASS - Kreuzklemme, einfach

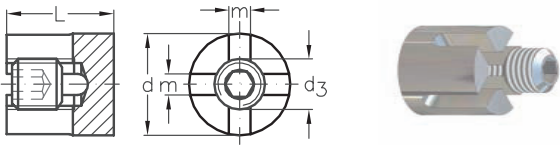

Nenngröße	Seil-Ø mm	d mm	L mm	d3	m mm	Artikelnummer	Preis per Stk
4	3 + 4	20	21	M 10	4,2	341 010 004	7,90
6	5 + 6	20	25	M 12	6,2	341 010 006	9,20

ASS - Kreuzklemme, einfach mit Wandanschluß M 8

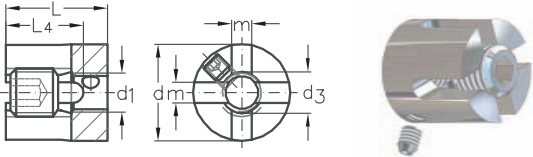

Nenngröße	Seil-Ø mm	d mm	L mm	L4 mm	d1 mm	d3	m mm	Artikelnummer	Preis per Stk
4	3 + 4	20	21	16	M 8	M 10	4,2	341 012 004	17,00

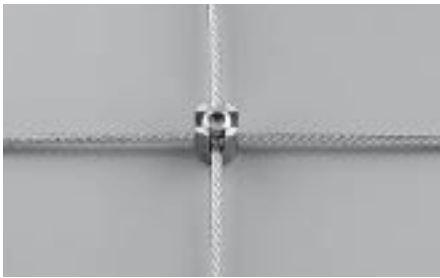

ASS - Kreuzklemme, 3D mit Wandanschluß M 12

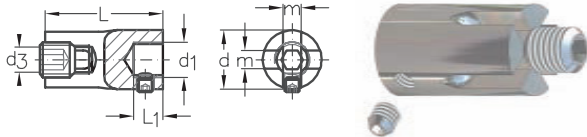

Nenngröße	Seil-Ø mm	d mm	L mm	d1	d3	L1 mm	m mm	Artikelnummer	Preis per Stk
4	3 + 4	20	36	M 12	M 10	10	4,2	341 014 004	17,60
6	5 + 6	20	40	M 12	M 12	10	6,2	341 014 006	18,10

ASS - Kreuzklemme, 3D mit Wandanschluß M 8

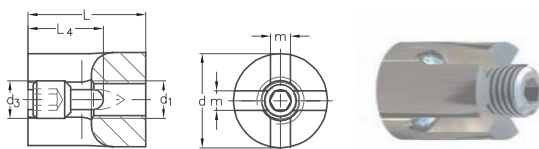

Nenngröße	Seil-Ø mm	d1	d mm	L1 mm	L mm	s mm	k mm	h mm	a mm	Artikelnummer	Preis per Stk
6	3 - 6	M 12	22	15	36	6	20	24	9,5	341 114 004	16,90

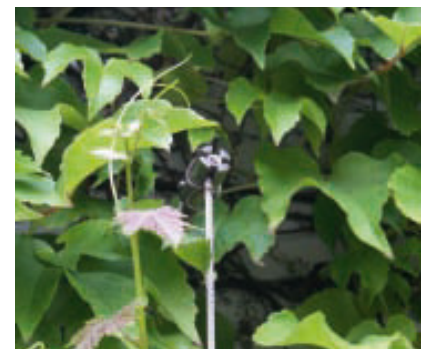
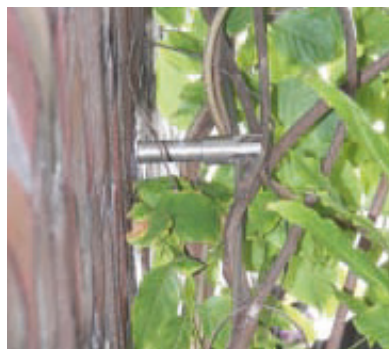

ASS - Spann-Mutter

Senkschraube mit Innengewinde

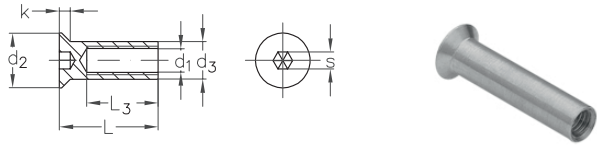

Nenngröße	L mm	L3 mm	k mm	d2 mm	d3 mm	s mm	Rechtsgewinde Artikelnummer	Preis per Stk
M 3	15	10,5	2	9	5	3	367 010 003	5,55
M 4	15	10,5	2	9	5,5	3	367 010 004	6,10
M 5	29	21	2	10	6,6	3	367 010 005	7,30
M 6	29	21	2,7	12	8	4	367 010 006	8,30
M 8	29	21	3,2	16	11	5	367 010 008	11,20
M 10	30	21	3,7	20	14	6	367 010 010	14,30

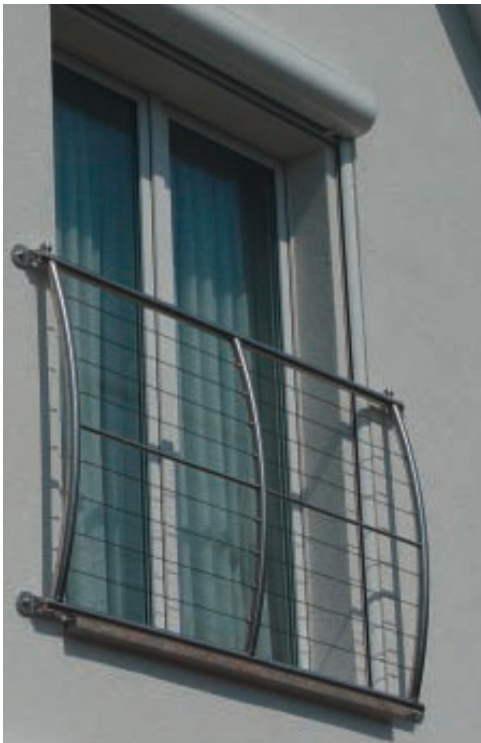
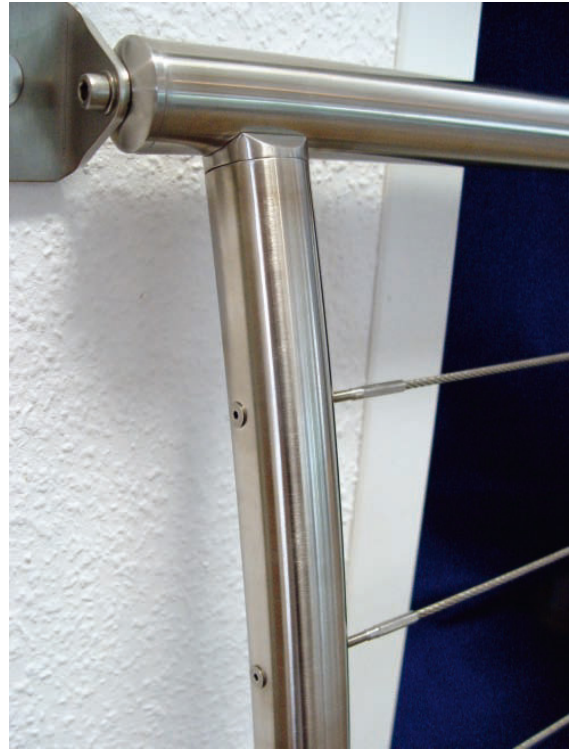

NIRO - Stockschraube

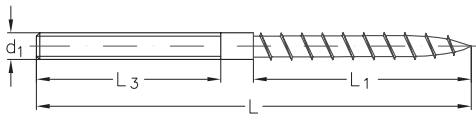

Nenngröße d1	L mm	L1 mm	L3 mm	Linksgewinde Artikelnummer	Linksgewinde Preis per Stk	Rechtsgewinde Artikelnummer	Rechtsgewinde Preis per Stk
M 4 x 70	70	40	28	-	-	303 014 004	5,30
M 5 x 80	80	43	32	303 015 005	3,70	303 014 005	3,20
M 6 x 50	50	28	18	-	-	303 014 106	3,20
M 6 x 70	70	35	25	-	-	303 014 670	2,70
M 6 x 90	90	50	35	303 015 006	4,05	303 014 006	3,70
M 8 x 60	60	32	22	-	-	303 014 108	3,85
M 8 x 90	90	50	35	-	-	303 014 890	4,70
M 8 x 130	130	65	55	303 015 008	5,55	303 014 008	4,85
M 10 x 70	70	38	28	-	-	303 014 110	6,30
M 10 x 150	150	75	55	303 015 010	10,90	303 014 010	9,00
M 12 x 150	150	60	50	-	-	303 014 012	12,30

NIRO - Gewindestift

einerseits Rechts- und andererseits Linksgewinde

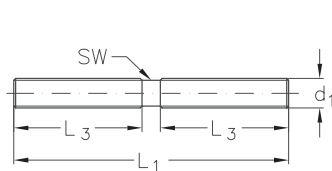

Nenngröße	L1 mm	L3 mm	SW mm	Artikelnummer	Preis per Stk
M 5	55	25	4	302 510 005	4,35
M 6	65	30	5	302 510 006	4,60
M 8	75	35	7	302 510 008	4,85
M 10	85	40	9	302 510 010	6,40

NIRO Augenschraube DIN 444

mit Holzgewinde

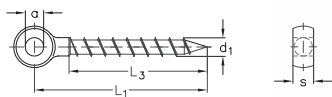

Nenngröße d1	L1 mm	L3 mm	a mm	s mm	Rechtsgewinde Artikelnummer	Preis per Stk
5	60	50	5	6	303 016 005	7,20
6	60	50	6	7	303 016 006	7,90
8	75	60	8	9	303 016 008	9,60
10	85	70	10	12	303 016 010	14,00

NIRO Augenschraube DIN 444

mit metrischen Gewinde

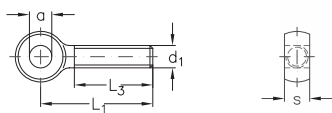

Nenngröße d1	L1 mm	L3 mm	a mm	s mm	Rechtsgewinde Artikelnummer	Preis per Stk
M 5	30	22	5	6	303 017 005	6,20
M 6	35	24	6	7	303 017 006	6,60
M 8	40	28	8	9	303 017 008	7,70
M 10	50	32	10	12	303 017 010	9,70

NIRO Ösenschraube

lange Ausführung



Nenngröße d1	L1 mm	L3 mm	a mm	s mm	Rechtsgewinde Artikelnummer	Preis per Stk
M 6	60	54	16	5	303 018 006	7,05
M 8	80	70	20	6	303 018 008	11,30
M 10	100	88	24	8	303 018 010	14,30
M 12	100	88	30	10	303 018 012	22,80

NIRO Hutmutter DIN 1587

Edelstahl 1.4301

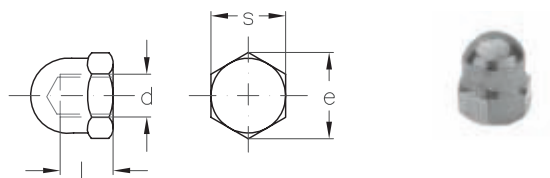

Nenngröße	d mm	L mm	e mm	s mm	Rechtsgewinde Artikelnummer	Preis per 100 Stk
M 4	M 4	5	7,7	7	303 120 004	47,40
M 5	M 5	7,5	8,8	8	303 120 005	55,50
M 6	M 6	8	11,1	10	303 120 006	62,40
M 8	M 8	11	14,4	13	303 120 008	115,50
M 10	M 10	13	18,9	17	303 120 010	197,50
M 12	M 12	16	21,1	19	303 120 012	307,30
M 16	M 16	21	26,8	24	303 120 016	619,10

NIRO Sechskantmutter DIN 934

Edelstahl 1.4301

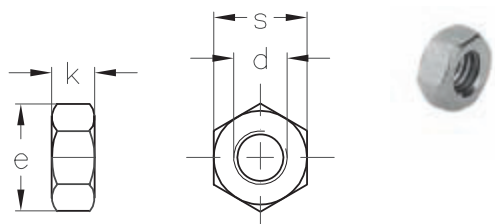

Nenngröße	d mm	e mm	s mm	k mm	Linksgewinde Artikelnummer	Linksgewinde Preis per 100 Stk	Rechtsgewinde Artikelnummer	Rechtsgewinde Preis per 100 Stk
M 3	M 3	6,0	5,5	2,4	303 511 003	226,40	303 510 003	11,30
M 4	M 4	7,7	7	3,2	-	-	303 510 004	6,30
M 5	M 5	8,8	8	4	303 511 005	54,50	303 510 005	6,40
M 6	M 6	11,1	10	5	303 511 006	59,50	303 510 006	8,50
M 8	M 8	14,4	13	6,5	303 511 008	77,40	303 510 008	16,60
M 10	M 10	18,9	17	8	303 511 010	105,10	303 510 010	40,50
M 12	M 12	21,1	19	10	303 511 012	217,20	303 510 012	54,80
M 16	M 16	26,8	24	13	303 511 016	366,10	303 510 016	106,30
M 20	M 20	33,6	30	19	303 511 020	830,45	303 510 020	204,40

NIRO Flache Sechskantmutter DIN 439

Edelstahl 1.4301

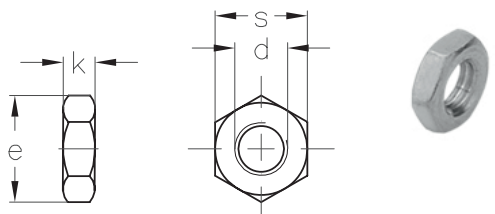

Nenngröße	d mm	e mm	s mm	k mm	Linksgewinde Artikelnummer	Linksgewinde Preis per 100 Stk	Rechtsgewinde Artikelnummer	Rechtsgewinde Preis per 100 Stk
M 4	M 4	7,7	7	2,1	303 513 004	134,00	303 512 004	19,60
M 5	M 5	8,8	8	2,7	303 513 005	33,50	303 512 005	22,20
M 6	M 6	11,1	10	3,2	303 513 006	65,80	303 512 006	27,15
M 8	M 8	14,4	13	4,0	303 513 008	79,70	303 512 008	45,60
M 10	M 10	18,9	17	5,0	303 513 010	159,40	303 512 010	83,20
M 12	M 12	21,1	19	6,0	303 513 012	417,00	303 512 012	109,15
M 16	M 16	26,8	24	8,0	303 513 016	429,70	303 512 016	217,15

NIRO Sechskant Sicherungsmutter DIN 985

mit Rechtsgewinde

Edelstahl 1.4301

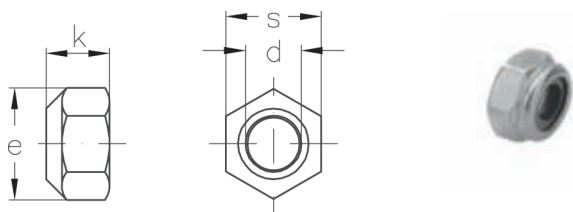

Nenngröße d	e mm	s mm	k mm	Artikelnummer	Preis per 100 Stk
M 4	7,7	7	5	303 514 004	8,30
M 5	8,8	8	5	303 514 005	9,55
M 6	11,1	10	6	303 514 006	11,45
M 8	14,4	13	8	303 514 008	24,30
M 10	18,9	17	10	303 514 010	53,50
M 12	21,1	19	12	303 514 012	72,20

NIRO Unterlegscheibe DIN 125

Form A

Edelstahl 1.4301

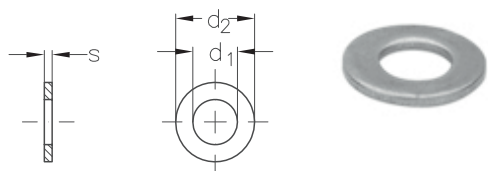

Nenngröße	d1 mm	d2 mm	s mm	Artikelnummer	Preis per 100 Stk
4,3	4,3	9	0,8	303 110 004	3,65
5,3	5,3	10	1,0	303 110 005	3,80
6,4	6,4	12,5	1,6	303 110 006	8,80
8,4	8,4	17	1,6	303 110 008	18,70
10,5	10,5	21	2,0	303 110 010	27,15
13	13	24	2,5	303 110 013	38,70
17	17	30	3,0	303 110 017	71,10

NIRO - Zylinderschraube mit Innensechskant und niedrigem Kopf DIN 6912

Edelstahl 1.4301

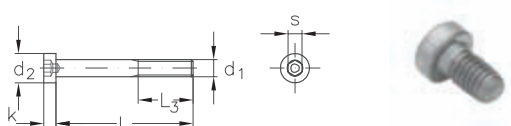

Nenngröße	d1	d2 mm	L mm	L3 mm	k mm	s mm	Rechtsgewinde Artikelnummer	Preis per 100 Stk
M 4 x 12	M 4	7	12	9,9	2,8	33	303 012 412	20,80
M 5 x 10	M 5	8,5	10	1,6	3,5	4	303 012 510	22,10
M 5 x 16	M 5	8,5	16	13,6	3,5	4	303 012 516	29,70
M 5 x 20	M 5	8,5	20	17,6	3,5	4	303 012 520	34,70
M 5 x 30	M 5	8,5	30	16	3,5	4	303 012 530	42,20
M 5 x 40	M 5	8,5	40	16	3,5	4	303 012 540	43,90
M 6 x 10	M 6	10	10	7	4	5	303 012 610	36,40
M 6 x 16	M 6	10	16	13	4	5	303 012 616	41,60
M 6 x 20	M 6	10	20	17	4	5	303 012 620	51,40
M 6 x 30	M 6	10	30	18	4	5	303 012 630	71,10
M 6 x 40	M 6	10	40	18	4	5	303 012 640	92,40
M 6 x 60	M 6	10	60	18	4	5	303 012 660	122,40
M 8 x 16	M 8	13	16	12	5	6	303 012 816	52,00
M 8 x 20	M 8	13	20	16	5	6	303 012 820	77,40
M 8 x 30	M 8	13	30	26	5	6	303 012 830	113,80
M 8 x 40	M 8	13	40	22	5	6	303 012 840	139,80
M 8 x 60	M 8	13	60	22	5	6	303 012 860	203,30

NIRO - Senkschraube mit Innensechskant DIN 7991

Edelstahl 1.4301

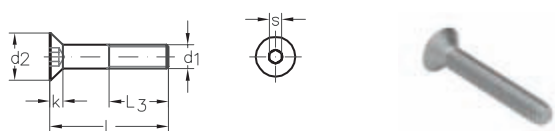

Nenngröße	d1	d2 mm	L mm	L3 mm	k mm	s mm	Rechtsgewinde Artikelnummer	Preis per 100 Stk
M 4 x 10	M 4	8	10	-	2,3	2,5	303 013 410	8,10
M 4 x 25	M 5	8	25	14	2,3	2,5	303 013 425	10,70
M 5 x 30	M 5	10	30	16	2,8	3,0	303 013 530	14,50
M 6 x 50	M 6	12	50	18	3,3	4,0	303 013 650	42,80

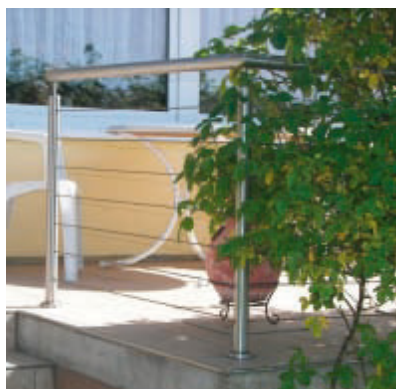

ASS[®]

Abhängesystem

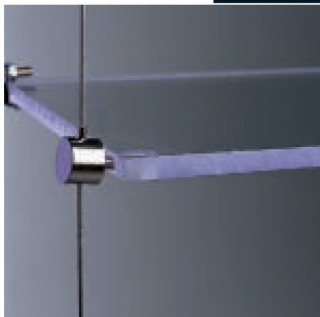
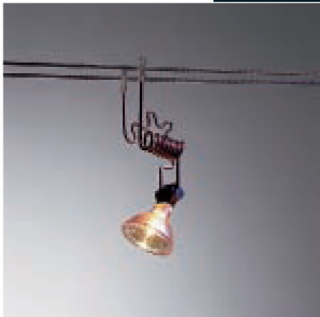



ASS Abhängesystem

Selbst die Mini- und Super-Mini-Ausführungen unseres **ASS Architektur Seil Systems**, die für Drahtseile ab 3 mm Durchmesser eingesetzt werden können, erscheinen in einigen Bereichen überdimensioniert. Dies gilt insbesondere dann, wenn nur sehr geringe Tragfähigkeiten verlangt werden. Hier empfehlen wir Ihnen den Einsatz unseres **ASS Abhängesystems**.

Beinahe schwebend erscheinen z.B. Bilder, die an Seilen von nur 1,5 mm Durchmesser hängen. Der Blick des Betrachters wird nicht vom Wesentlichen abgelenkt.

Die Montage des **ASS Abhängesystems** ist denkbar einfach. Werkzeuglose, stufenlose Höhenverstellung, selbst arretierend, einfach und schnell einzustellen und auszuwechseln, dabei kostensparend - das sind nur einige Vorteile des **ASS Abhängesystems**. Trotz weniger Einzelteile bietet unser System unbegrenzte Anwendungsmöglichkeiten.

Zeitlose Ästhetik - für professionelle Präsentationen.

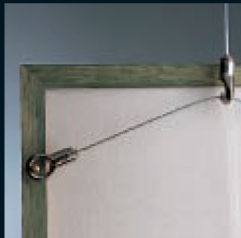
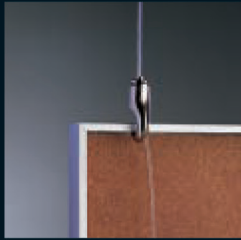

KASSE











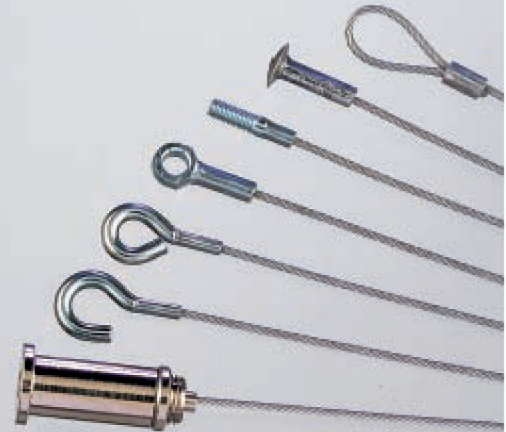
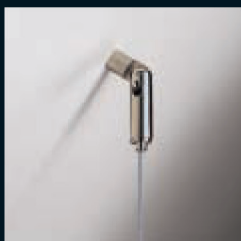
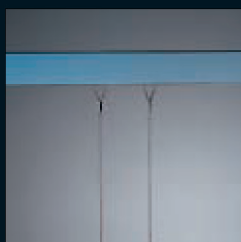







	Abbildung	Bezeichnung	Artikelnummer	Preis / Stk
		Aluminiumklemme für Seilschlaufe Aufpreis für Verpressung: 3,- €	387 010 001	0,35
		Anpreß-Haken, draht- gebogen aus 1.0718 verzinkt BL ca. 50 daN Aufpreis für Verpressung: 3,- €	387 010 006	0,85
		Anpreß-Öse, draht- gebogen aus 1.0718 verzinkt BL ca. 50 daN Aufpreis für Verpressung: 3,- €	387 010 007	0,85
		Anpreß-Öse, geschlossen aus Messing, vernickelt BL 125 daN Aufpreis für Verpressung: 3,- €	387 010 016	1,55
		Anpreß-Linsenkopf aus 3.0205 BL 125 daN Aufpreis für Verpressung: 3,- €	387 010 017	1,20
		Anpreß-Gewinde M 4 x 10 aus 1.0718 verzinkt BL 125 daN Aufpreis für Verpressung: 3,- €	387 010 018	1,55
		hochfestes Spezialdrahtseil Ø 1,5 mm 6x7+WSC	387 010 014	0,40 / lfm
		Stell-Haken aus 0.8135 vernickelt BL 75 daN	387 010 003	13,25

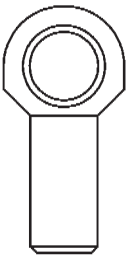

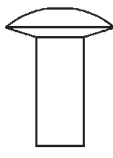





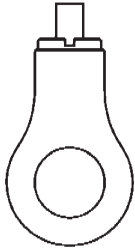

	Abbildung	Bezeichnung	Artikelnummer	Preis / Stk
		Stell-Öse aus 0.8135 vernickelt BL 125 daN	387 010 002	13,25
		Stell-Zylinder mit Flansch aus 2.0401 vernickelt BL 125 daN	387 010 004	13,25
		Stell-Kugel aus 2.0401 vernickelt BL 125 daN	387 010 008	13,25
		Stell-Zylinder geriffelt für Regalböden aus 2.0401 vernickelt BL 125 daN	387 010 019	14,00
		Stell-Zylinder mit Gelenk mit Innengewinde aus 2.0401 vernickelt BL 125 daN M 5 M 6	387 011 005 387 011 006	24,60 24,60
		Stell-Zylinder mit Gelenk mit Außengewinde aus 2.0401 vernickelt BL 125 daN M 5 M 6	387 012 005 387 012 006	24,60 24,60



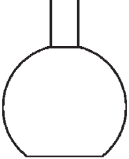

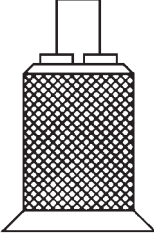



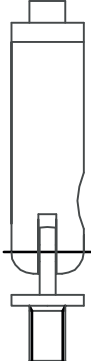

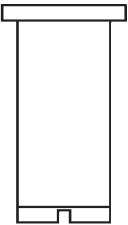

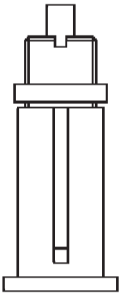

	Abbildung	Bezeichnung	Artikelnummer	Preis / Stk
		Decken-Anschluß aus 2.0401 vernickelt BL 125 daN	387 010 009	6,40
		Anpreß-Nippel für Deckenanschluß (ohne Drahtseil) aus 1.0718 verzinkt BL 125 daN Aufpreis für Verpressung: 3,- €	387 010 020	0,70
		Stell-Boden-Anschluß aus 2.0401 vernickelt BL 125 daN	387 010 010	16,60
		Stell-Zylinder mit Außengewinde aus 2.0401 BL 125 daN M 5 M 6 M 8	387 013 005 387 013 006 387 013 008	12,70 12,70 12,70
		Stell-Halter einfach für Regalböden außen aus 2.0401 vernickelt BL 125 daN	387 010 021	14,70
		Stell-Halter doppelt für Regalböden innen aus 2.0401 vernickelt BL 125 daN	387 010 022	17,70

	Abbildung	Bezeichnung	Artikelnummer	Preis / Stk
		Bilderleiste 3 m aus 3.0205 lackiert (Bei einer Bilderleiste werden 5 Haken und das Befestigungs- material mitgeliefert.)	387 010 011	125,90
		Haken für Bilderleiste aus 0.8135 verzinkt	387 010 012	2,70

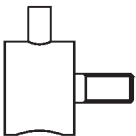
Alle Abbildungen im Maßstab 1:1.

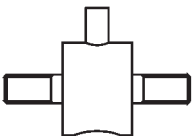
Bruchlast (BL) bitte nicht mit der Tragfähigkeit verwechseln. Zur Ermittlung der Tragfähigkeit muss die Bruchlast durch den für den Verwendungszweck gültigen Sicherheitsfaktor dividiert werden. Weitere Ausführungen auf Anfrage.

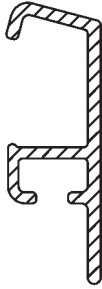
Montageanleitung zur Bilderleiste

In der gewünschten Höhe jeweils in Abständen von 30-40 cm in waagerechter Linie mit einem 6 mm Bohrer die Löcher für die Aufnahme der Dübel in die Wand bohren. Erst- und Endbohrung möglichst weit nach außen setzen. Danach das Halteplättchen und die Unterscheibe mit Hilfe der Schraube an der Wand befestigen. Es ist unbedingt darauf zu achten, dass sich die Unterscheibe zwischen Halteplättchen und Wand befindet. Dann die Schiene über den oberen Rand der Halteplättchen einhängen und mit leichtem Druck unten andrücken. Bei unebenen Wänden oder Versatz der Bohrungen kann mittels dosiertem Faustschlag das Einrasten unterstützt werden. Ein Abhängen der Schienen erfolgt in umgekehrter Reihenfolge. Die Gleithaken für die Aufnahme der Stahlseile können sowohl vorher, als auch nachher in die Schiene eingeführt werden.

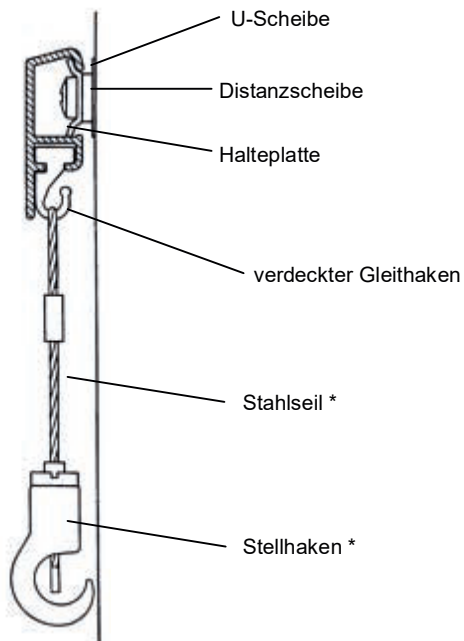

* nicht im Lieferumfang enthalten

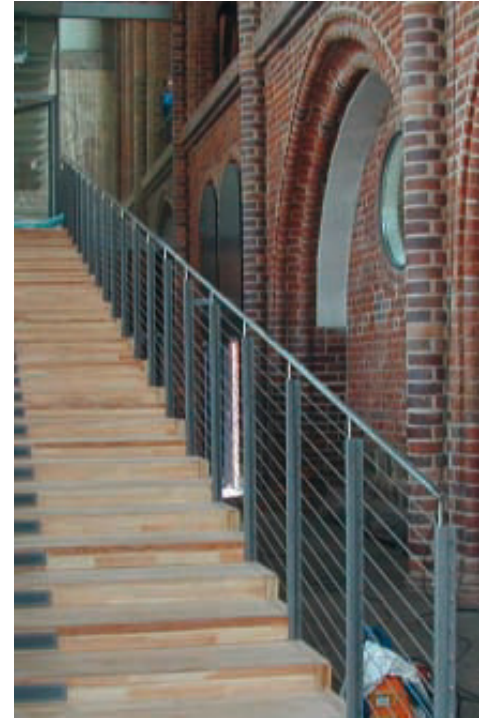

Allgemeine Geschäftsbedingungen

Allgemeines

Nachfolgende Allgemeine Geschäftsbedingungen gelten für alle von uns durchgeführten Lieferungen und Leistungen.

Mit Ihrer Bestellung akzeptieren Sie die Durchführung zu unseren Bedingungen.

Preislisten

Alle Preise verstehen sich Netto, zuzüglich 20% MWST. Es gelten immer die Preise der aktuellen Preisliste. Preisänderungen und Irrtum vorbehalten.

Katalog

Dieser Katalog darf in jeglicher Form (Druck, Kopie, per mail, oder ein anderes Verfahren) ohne schriftliche Genehmigung der Fa. SMA **nicht** reproduziert oder weitergegeben werden.

Rabatte

Vereinbarte Mengenrabatte können sich immer nur auf bestimmte Artikelgruppen, jedoch nicht auf die gesamte Preisliste beziehen.

Lieferzeiten

Unsere Lieferzeiten werden möglichst genau eingehalten. Fremdverschulden, zurückzuführen auf Spedition, Paketdienst, Produktion, Lieferanten,... hat der Käufer keinen Anspruch auf Schadenersatz.

Versand

Der Versand erfolgt stets auf Rechnung und Gefahr des Empfängers. Sämtliche Mehrkosten für Expressgut gehen zu Lasten des Käufers.

Mindestbestellwert

Bei Bestellungen unter 30,- € berechnen wir 5,- € Mindermengenaufschlag.
Verpackungseinheiten VPE 10 Stk.

Eigentumsvorbehalt

Die gelieferte Ware bleibt bis zur vollständigen Bezahlung unser Eigentum.

Zahlung

Erstbestellungen ausschließlich per Nachnahme.

Unsere Rechnungen sind zahlbar innerhalb 20 Tagen ab Rechnungsdatum ohne Abzug.

Ungerechtfertigte Skontoabzüge werden ausnahmslos eingefordert.

Bei Überziehung des Zahlungszieles verrechnen wir 10% p.a. Verzugszinsen.

Reklamation

Reklamation hinsichtlich Menge oder Qualität der gelieferten Ware können wir nur innerhalb der ersten Woche akzeptieren.

Sonderanfertigungen und Sonderbestellungen können nicht reklamiert werden.

Erfüllungsort

Erfüllungsort für Zahlungen und Leistungen ist Taufkirchen/Pram.

Gerichtsstand

Bei allen sich aus dem Vertragsverhältnis ergebenden Rechtsstreitigkeiten gilt der Gerichtsstand Ried/Innkreis.

Satz- und Druckfehler vorbehalten!

Bestellen Sie direkt beim Hersteller und Fachversender!

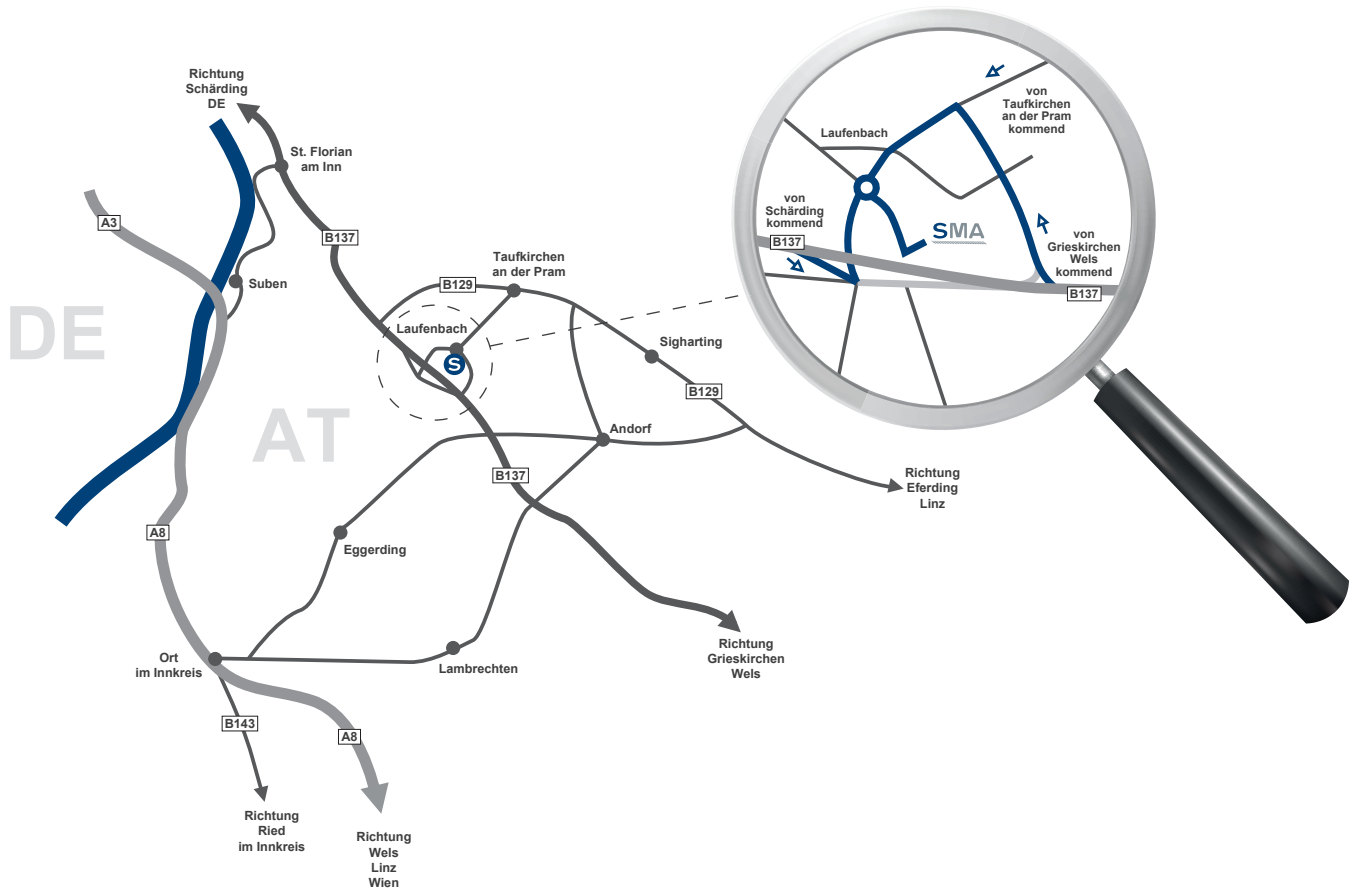

Öffnungszeiten:

Montag - Freitag:
8 - 12 Uhr und 13 - 16 Uhr

und nach telefonischer Vereinbarung

SMA-Seilerei Martin Auinger
Laufenbach 82
A-4775 Taufkirchen/Pram
Tel. 07719/20105
e-mail: office@seilerei.at

www.seilerei.at

• Anschlagmittel • Drahtseile • Niroseile • Faserseile • Ladungssicherung • Sicherheit